



d16 group
AUDIO SOFTWARE



Tekturon

Version 1.0.4

Guide Utilisateur

Version Française du Manuel Utilisateur réalisée par Laurent Bergman

<http://www.d16.pl>

Table des matières

Spécifications et Compatibilité 3

Spécifications 3

Compatibilité 3

Chapitre 1 – Vue d'ensemble 4

1.1 – Interface 4

Chapitre 2 – Ecoulement du Signal 5

2.1 - Description 5

2.2 – Contrôle de l'effet sur deux niveaux 6

2.3 – Valeurs de retard – Time Grid 7

2.4 – Lignes a retard 10

2.5 – Chaîne d'effets 15

2.6 – Boutons Mute 21

2.7 – Bus de mixage 21

2.8 – Section Master 23

Chapitre 3 – Gestionnaire de Presets 24

3.1 – Stockage des presets 24

3.2 – Navigateur des Presets 24

3.3 – Edition des Presets – Mode Edit 30

3.4 – Sauvegarde des presets 33

Chapitre 4 – Configuration 34

4.1 – Réglages de paramètres 34

4.2 – Midi Learn 35

4.3 – Réglages actuels du plug-in 36

4.4 – Réglages par défaut du plug-in 38

Chapitre 5 – Crédits 40

5.1 – Remerciements 40

Spécifications et Compatibilité

Tekturon est un effet multitap constitué de 16 lignes a retard indépendantes, disposant de fonctions avancées disponibles dans une matrice de contrôle.

Spécifications

- 16 lignes a retard sous forme de séquence de taps
- Grille de temps
- Option de synchronisation au tempo
- Shuffle
- Réglages de filtre Master
- En local (par ligne a retard)
 - Valeur de réinjection relative
 - Temps de retard en temps que multiple de la grille de temps
 - Réglages de filtre (type, fréquence de coupure et résonance)
 - Panoramique stéréo
 - Propagation stéréo
 - Volume de sortie avec indicateurs de niveau
- Aliasing de sortie ultra faible
- Navigateur de presets basé sur des Tags
- Fonction de Midi Learn
- Traitement interne en 64 bits

Compatibilité

Ce plug-in est compatible avec n'importe quelle application hôte VST, AAX, Audio-Unit (32bit ou 64bit) .

Chapitre 1 – Vue d'ensemble

1.1 – Interface

L'interface de Tekturon est découpée en deux sections :

- La section de configuration et du gestionnaire de presets .



Section de configuration et du gestionnaire de presets.

- La section de contrôle de traitement du signal composée de l'ensemble des paramètres.



Section de contrôle de traitement du signal.

Chapitre 2 – Ecoulement du Signal

2.1 - Description

Au cœur de Tekturon il y a 16 lignes a retard. Le temps de retard entre les taps consécutifs est identique et il est contrôlé par le paramètre **Time grid**. Les taps sont représentés par les nombres de 1 à 16. Le signal qui s’écoule dans le tap 1 n’est pas retardé par rapport au signal direct. Le tap 2 est retardé par la valeur de la grille de temps et le tap 3 est retardé par deux fois la valeur de la grille de temps et ainsi de suite jusqu’au tap 16 (qui est retardé par 15 fois la valeur de la grille de temps). Chaque ligne a retard possède également sa propre boucle de réinjection et sa chaîne d’effets qui traite indépendamment le signal en sortie de boucle.

La chaîne de traitement de la ligne a retard est constituée par les effets suivants :

- **Multimode Filter** avec réglage de la fréquence de coupure et de la résonance.
- **Stereo Pan.**
- **Stereo Spread.**



Diagramme du chemin de traitement de Tekturon.

2.2 – Contrôle de l'effet sur deux niveaux

Le plug-in est contrôlé hiérarchiquement :

- Globalement – Depuis la section **Master**, qui altère l'ensemble des lignes a retard simultanément :

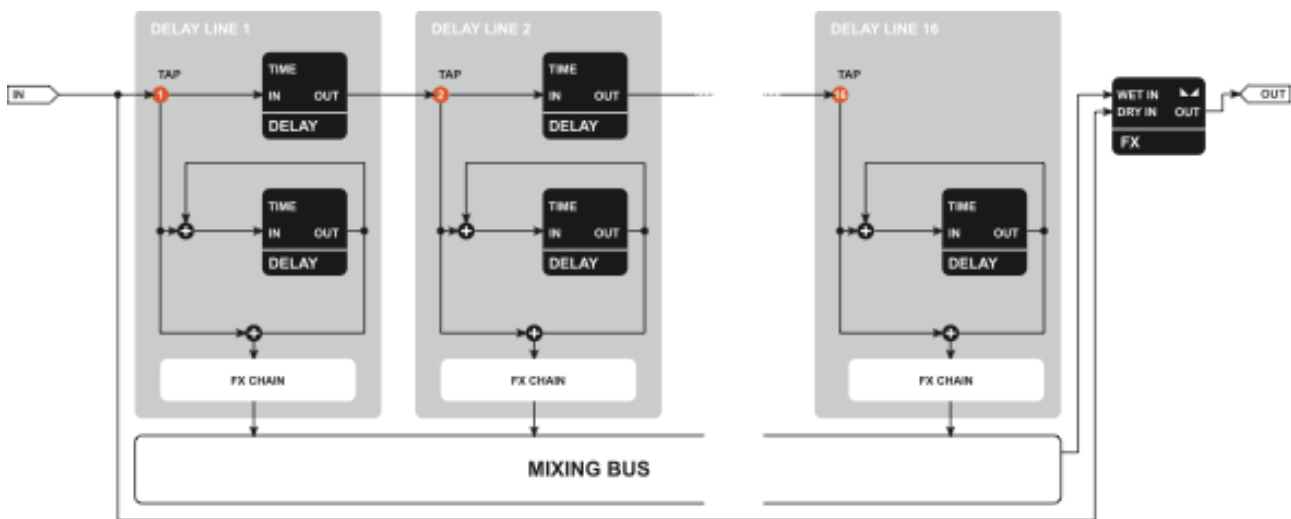

Section Master.

- Localement – En réglant chaque paramètre des lignes a retard individuellement en utilisant **l'écran bargraphes**.

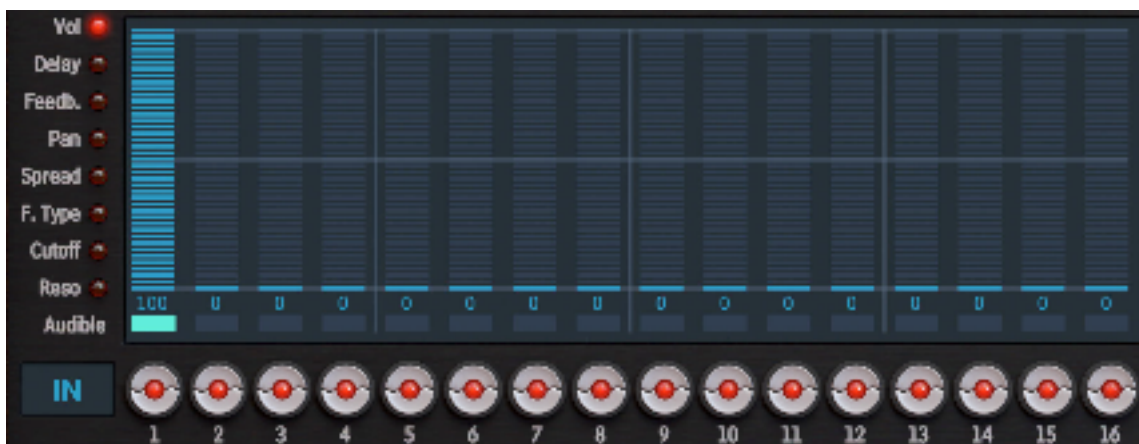

Ecran bargraphes.

Les paramètres réglés de façon globale depuis la section **Master** sont les suivants :

Base value – Point de référence pour les valeurs relatives (offsets) réglées localement et individuellement pour chaque ligne a retard. C'est le cas pour :

- Le paramètre **Cutoff** du filtre multimode.
- Le paramètre **Resonance** du filtre multimode.
- Le paramètre du **Feedback** de la boucle de retard.

Parent Value – Valeur par défaut qui peut être annulée par la valeur locale pour une ligne a retard spécifique. Cela arrive pour :

- Le paramètre **Type** du filtre multimode.

Quelques paramètres n'ont pas leurs équivalents global dans la section Master. Ils sont donc contrôlés directement depuis l'écran Bargraphes. Cela s'applique pour :

- Le paramètre **Stereo Pan**.
- Le paramètre **Stereo Spread**.

Certains paramètres peuvent uniquement être contrôlés globalement :

- Le paramètre **Shuffle**.
- Le paramètre **Time Grid**.

2.3 – Valeurs de retard – Time Grid

Le paramètre **Time Grid** est un paramètre global qui contrôle :

- Le temps de retard entre les taps consécutifs.
- La valeur de base du temps de retard pour toutes les boucles de réinjection des lignes a retard. Le temps de retard effectif pour la ligne a retard est défini en tant que multiple de la grille de temps dans une plage de **x1** à **x16**.

Boucle de retard effectif = $N * \text{Time Grid}$

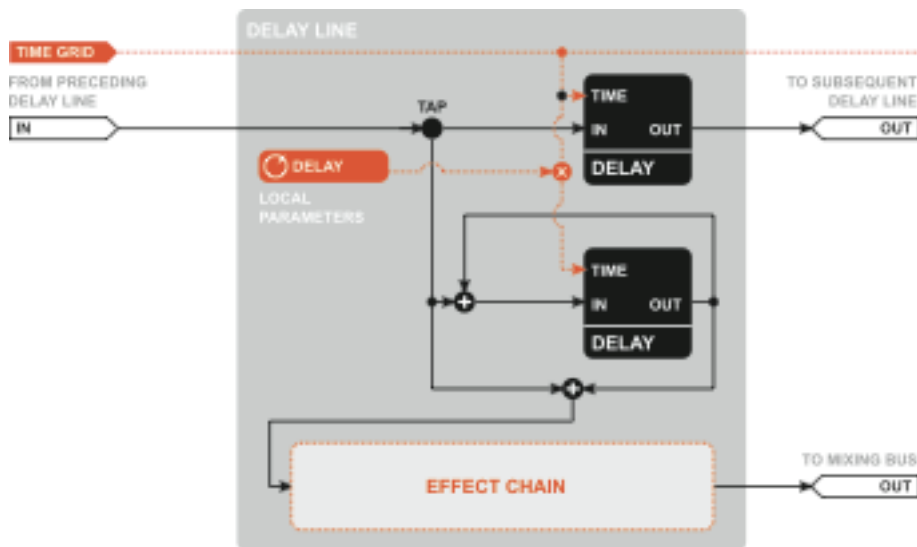

Temps de retard dans une ligne a retard individuelle.

La valeur du paramètre est contrôlée depuis la section **Time Grid** de l'interface graphique :



Paramètre de la grille de temps.

La valeur est exprimée en millisecondes et elle est contrôlée dans une plage de **1ms** à **500ms** lorsque le mode **Sync** est désactivé. Elle peut être réglée en tirant avec le curseur de la souris vers le haut ou vers le bas sur les chiffres digitaux qui représentent la position décimale consécutive dans l'écran.

Fonction Tap

La fonction **Tap** est utilisée pour régler le temps de retard à l'oreille en cliquant sur le bouton **Tap** rythmiquement. Le plug-in mesure le temps entre les clics successifs, en fait une moyenne et règle automatiquement le nouveau temps de retard. Cette fonction est disponible que le mode **Sync** soit activé ou non :

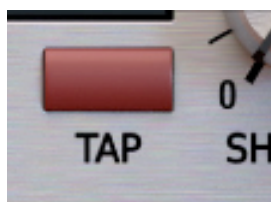

Bouton Tap.

Synchronisation au tempo de l'application hôte

Le bouton **Sync** active/désactive la synchronisation de la grille de temps avec l'application hôte (DAW) :

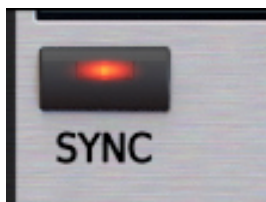

Bouton Sync.

Lorsqu'il est activé, le retard est représenté en valeur rythmique (dépendant du tempo), il est constitué de la valeur de note et de la modification rythmique. Notez que lorsque **Sync** est activé la valeur de la grille de temps est contrôlée d'une manière différente et l'aspect de l'écran change légèrement :



Aspect de la section de la grille de temps lorsque le bouton Sync est activé.

Valeurs de note

Les valeurs de note pour la grille de temps peuvent être réglées en tirant sur les valeurs avec le curseur de la souris :



Valeur de note.

Les valeurs disponibles sont : **1/8**, **1/16**, **1/32** et **1/64**.

Modifications rythmiques

En cliquant sur le modificateur rythmique :

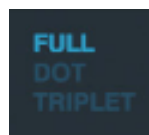

Modificateur rythmique.

Il y a trois choix possibles

- **Full** – Temps de retard équivalent à la durée exacte de la note sélectionnée.
- **Tri** – Temps de retard équivalent à 2/3 de la durée de la note sélectionnée.
- **Dot** – Temps de retard équivalent à 3/2 de la durée de la note sélectionnée.

2.4 – Lignes a retard

Tekturon possède 16 lignes a retard – chacune avec sa propre boucle de réinjection et sa chaîne de traitement d'effets du signal en sortie de boucle :

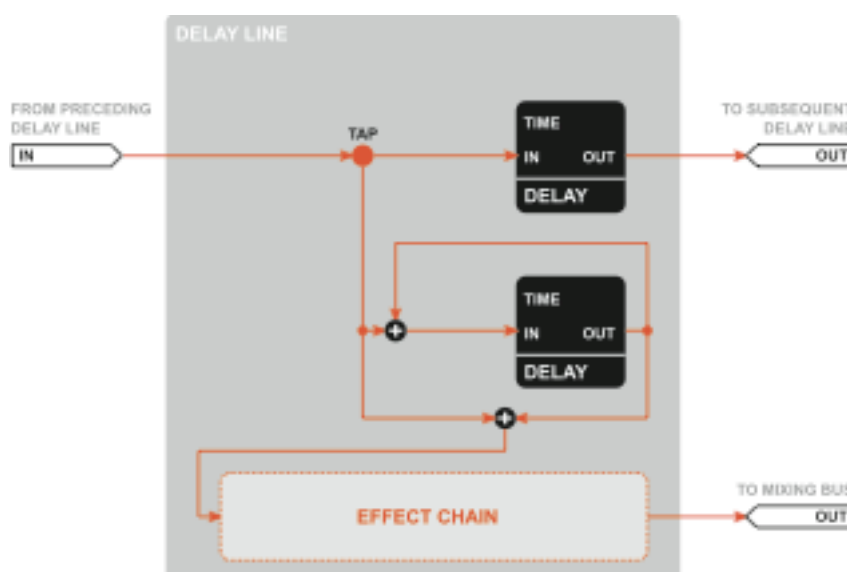

Ligne a retard individuelle de Tekturon.

Chaque ligne a retard est alimentée par un tap. Le retard est appliqué avec le respect du signal direct par une valeur proportionnelle à l'index de la valeur de tap (les taps suivants sont retardés les uns par rapport aux autres par la valeur de la grille de temps).

Valeurs de retard dans la boucle de réinjection

La valeur de retard de la boucle de réinjection est exprimée en tant que multiple de la grille de temps. Elle est réglée pour chacune des 16 lignes a retard indépendamment en utilisant l'écran Bargraphes situé à gauche de l'interface graphique :



Ecran Bargraphes.

La valeur locale (par ligne a retard) du paramètre **Delay** est contrôlée via l'écran Bargraphes depuis le sélecteur de vue – **Delay** :

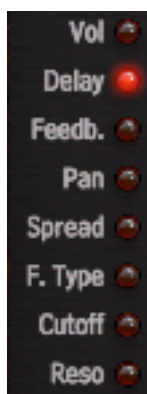

Sélecteur de vue - Delay.

L'ajustement est réalisé en tirant avec le curseur de la souris sur les barres verticales correspondantes aux lignes a retard particulières. La position verticale du clic représente la valeur. Les barres sont agencées de façon à ce que les index des lignes a retard qui leur correspondent commencent par le côté gauche (de **1** à **16**) :

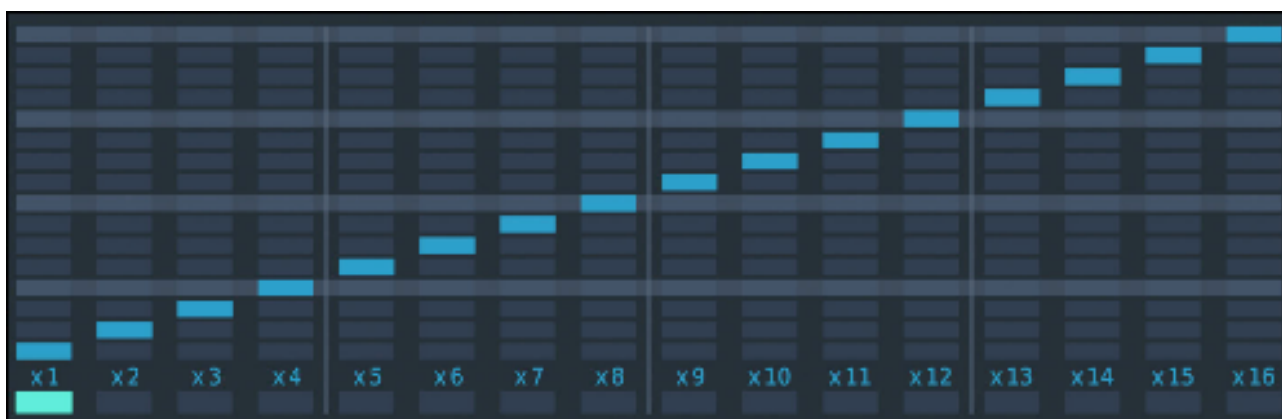

Valeur de retard pour toutes les lignes a retard.

La représentation numérique de chaque ligne est visible dans la rangée du bas :



Représentation numérique des lignes a retard.

La valeur de retard (le multiple de la valeur de l'unité de retard – grille de temps) peut être sélectionnée dans une plage de **x1** à **x16**.

Shuffle



Paramètre Shuffle.

Le paramètre **Shuffle** introduit un retard additionnel avant chaque tap pair et réduit le retard avant les taps impairs dans une même proportion.

Ci-dessous le diagramme représentant l'influence du paramètre **Shuffle** :

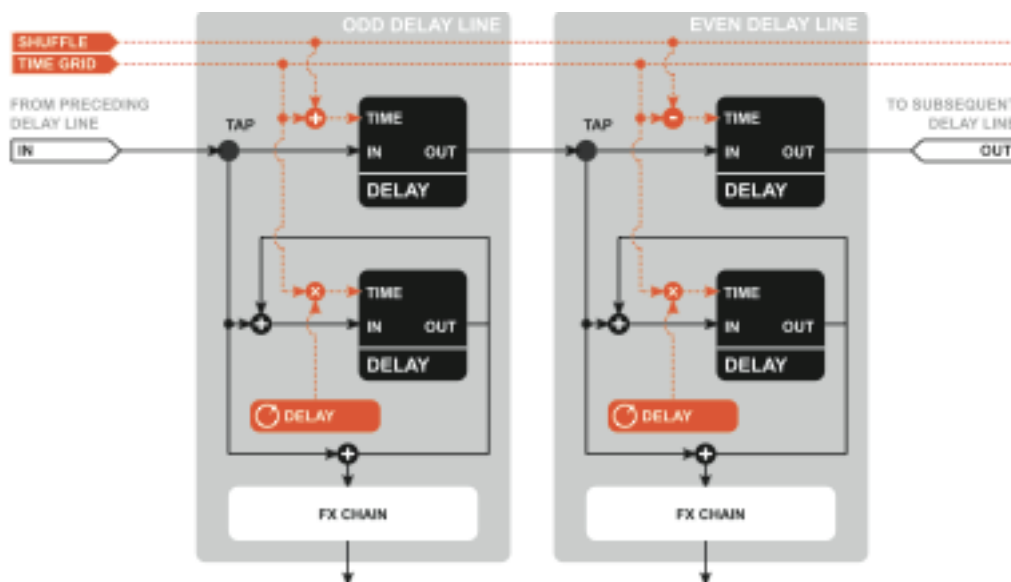

Influence du paramètre Shuffle sur le temps de retard.

Cela donne un effet de swing entre les sorties des lignes à retard consécutives. Le paramètre **Shuffle** contrôle l'intensité de l'effet.

Feedback

Le feedback est contrôlé hiérarchiquement. Pour un niveau global, l'utilisation du paramètre **Feedback** dans la section **Master** affecte la valeur du feedback pour l'ensemble des lignes a retard :



Paramètre Feedback global.

La valeur locale (par ligne a retard) du paramètre **Feedback** est contrôlée via l'écran Bargraphes depuis le sélecteur de vue – **Feedb** :

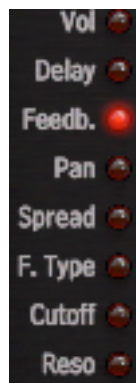

Sélecteur de vue - Feedback.

Les valeurs locales du paramètre **Feedback** des lignes de retard peuvent être réglées indépendamment :

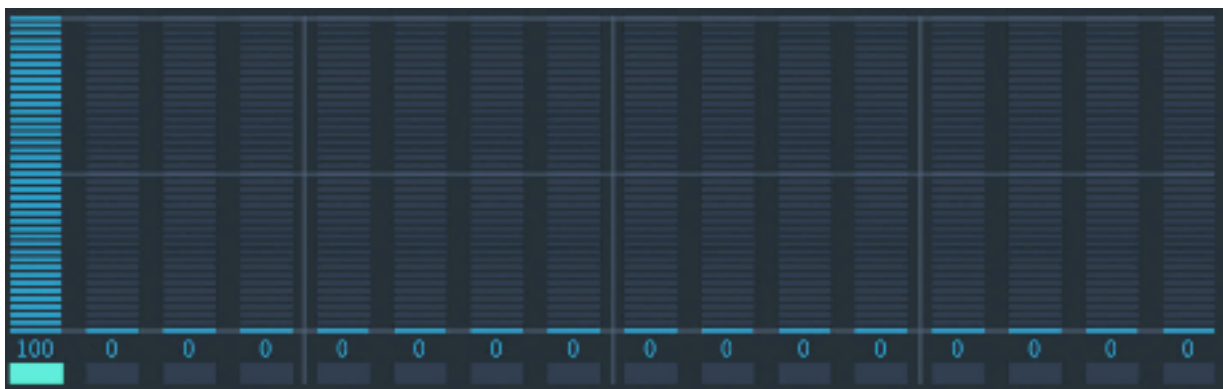

Valeurs de feedback des lignes a retard individuelles.

La valeur effective (actuelle) pour une ligne a retard particulière est égale à la valeur du paramètre **Feedback** global (dans la section **Master**) limitée par le réglage local utilisé via l'écran Bargraphes :

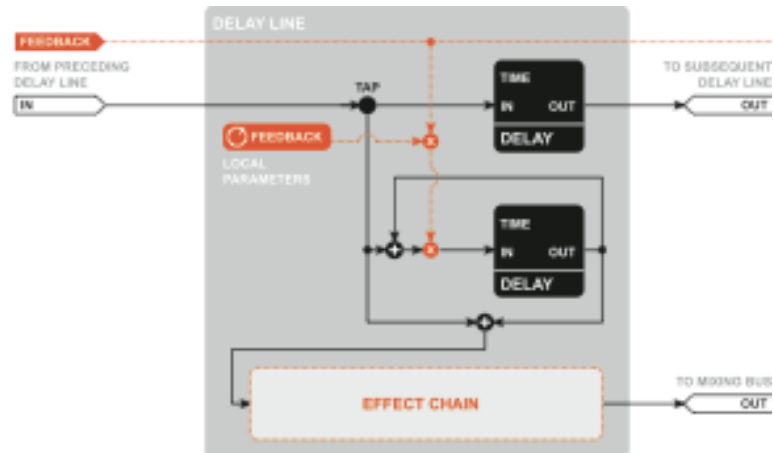

Valeur de feedback d'une ligne a retard simple.

Mute Tap 1 Direct Signal

Switch Mute Tap 1 Direct Signal :



Switch Mute tap 1 Direct Signal.

Quand le bouton est activé, le signal délivré par la première ligne a retard (non retardé) est coupé. Cela l'empêche de se cumuler avec le signal direct. C'est une option qui peut s'avérer utile lorsque Tekturon est utilisé en insert ou en départ d'effet :

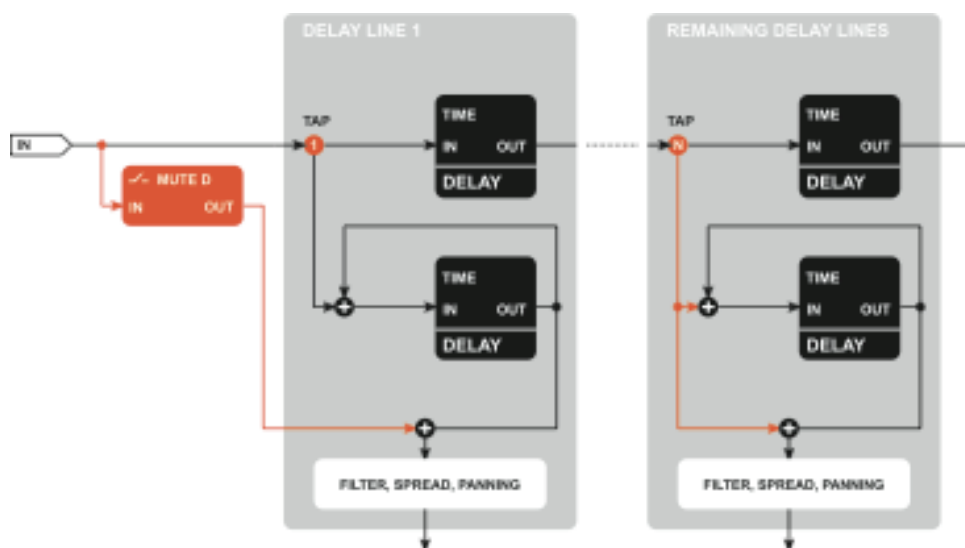

Effet de Mute Tap 1 Direct Signal sur le chemin de signal dans la 1ère ligne a retard.

2.5 – Chaîne d'effets

La chaîne d'effets est une partie de chaque ligne a retard qui traite le signal quand il quitte la boucle de réinjection. Les modules de la chaîne sont les suivants :

- **Multimode Filter.**
- **Stereo Pan.**
- **Stereo Spread.**

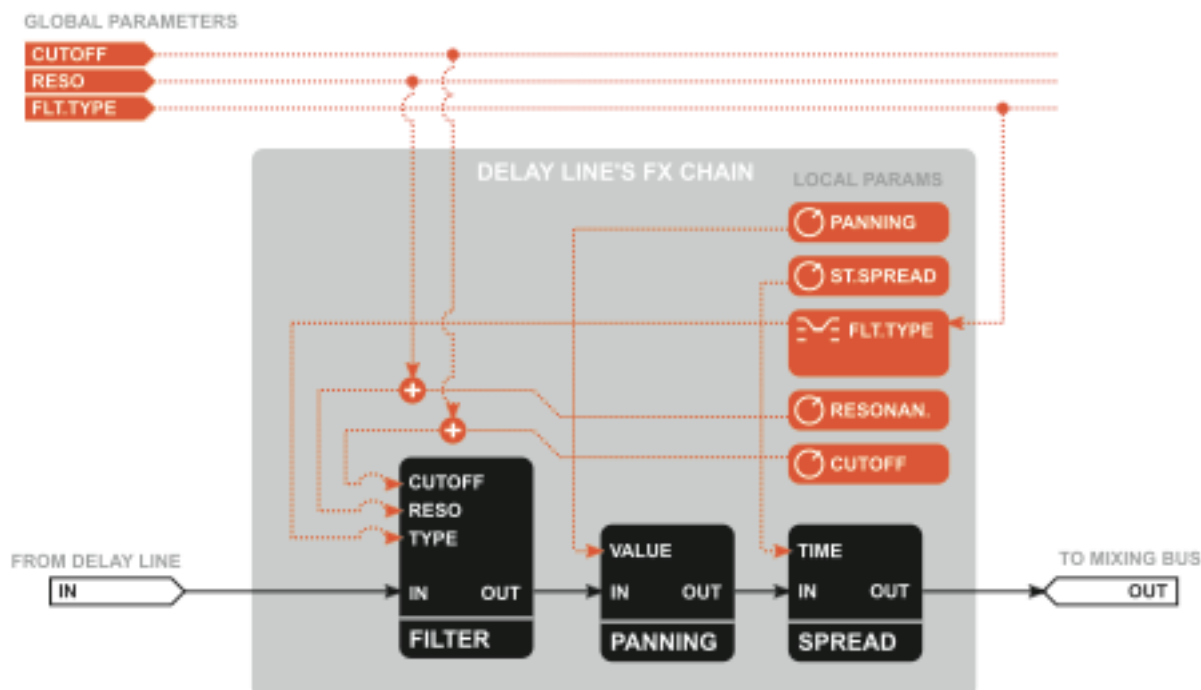

Chaîne d'effet de la ligne a retard.

Filtre multimode

Le filtre multimode est le premier effet de la chaîne. Il est contrôlé hiérarchiquement :

Globalement – Affecte l'ensemble des lignes a retard simultanément depuis la section Master dans laquelle les paramètres suivants peuvent être édités :



Filtre multimode de la section Master.

- **Cutoff Frequency.**
- **Resonance.**
- **Filter Type** – On dispose des valeurs suivantes :
 - **LP** – Filtre passe-bas
 - **BP** – Filtre passe-bande
 - **HP** – Passe-haut
 - **Off** – Filtre inactif

Localement – influence chaque ligne a retard individuellement en utilisant l'écran Bargraphes sur le côté gauche de l'interface graphique :

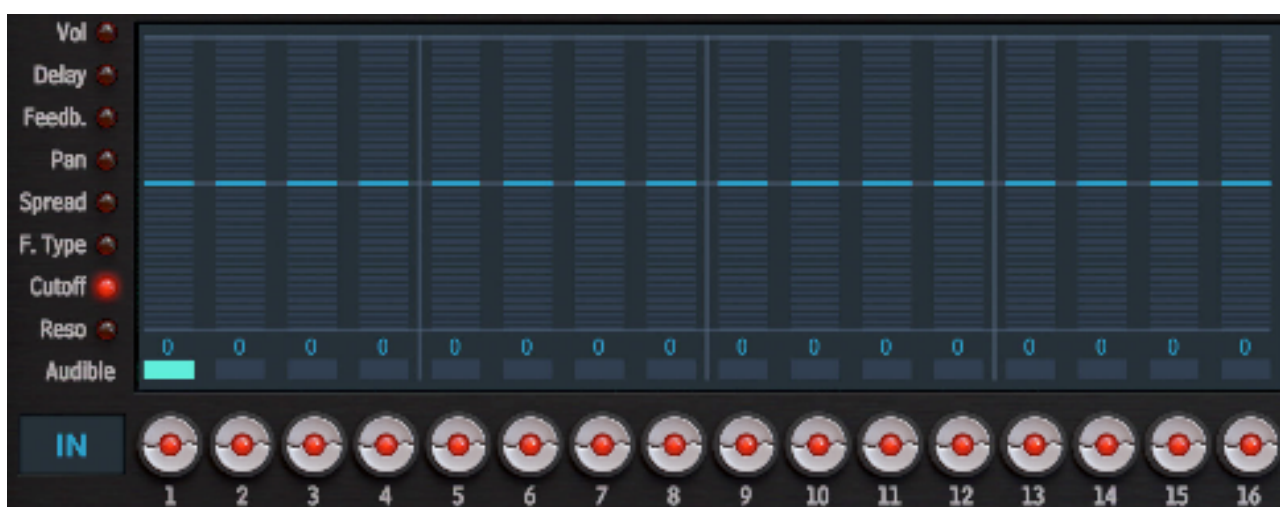

Ecran Bargraphes.

Fréquence de coupure du filtre

La valeur locale (par ligne a retard) du paramètre **Cutoff** est contrôlée via l'écran Bargraphes depuis le sélecteur de vue – **Cutoff** :

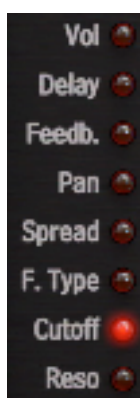

Sélecteur de vue - Cutoff.

La barre unique représente la valeur de la fréquence de coupure du filtre relative à toutes les lignes a retard, la déviation de la fréquence de coupure du filtre est réglée dans la section **Master** :



Valeurs relatives de la fréquence de coupure du filtre pour toutes les lignes a retard.

Résonance du filtre

La valeur locale (par ligne a retard) du paramètre **Resonance** est contrôlée via l'écran Bargraphes depuis le sélecteur de vue – **Reso** :

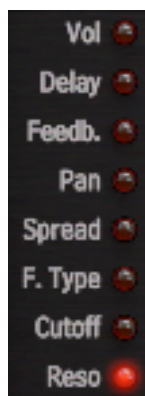

Sélecteur de vue - Resonance.

La barre unique représente la valeur de la résonance du filtre relative à toutes les lignes a retard, la déviation de la résonance du filtre est réglée dans la section **Master** :

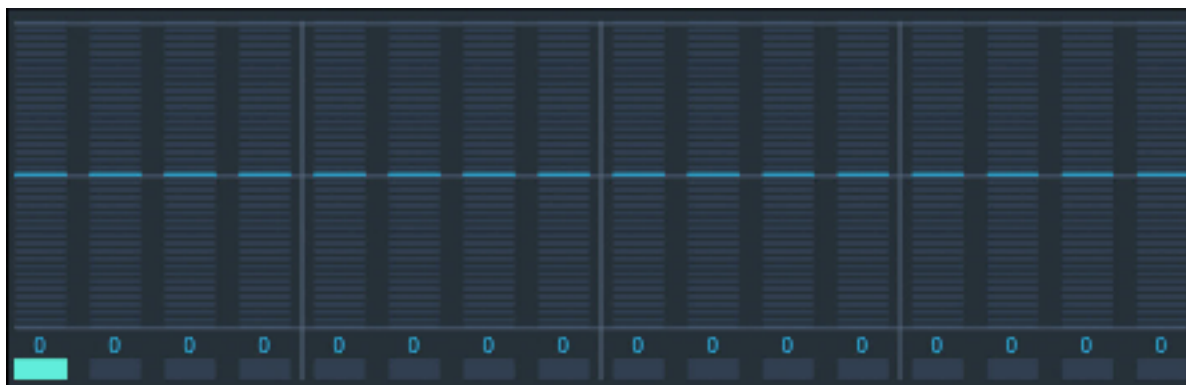

Valeurs relatives de la résonance du filtre pour toutes les lignes a retard.

Type de filtre

La valeur locale (par ligne a retard) du paramètre **Fiter Type** est contrôlée via l'écran Bargraphes depuis le sélecteur de vue – **F. Type** :

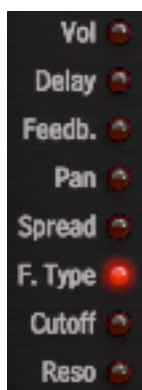





Sélecteur de vue – Filter Type.



Type de filtre par ligne a retard.

Le choix des types de filtre est le suivant.

-  / **HP** – Filtre passe-haut.
-  / **BP** – Filtre passe-bande.
-  / **LP** – Filtre passe-bas.
-  / **OFF** – Filtre inactif
-  / **MF** – Filtre qui est sélectionné dans la section **Master**.



Filtre de la section Master.

Panning

Le panoramique stéréo peut être contrôlé uniquement en local – par ligne à retard. L'édition du paramètre **Pan** est contrôlée via l'écran Bargraphes depuis le sélecteur de vue – **Pan** :

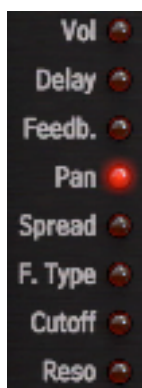

Sélecteur de vue – Pan.

La valeur du paramètre de panoramique est contrôlée dans une plage de **-100%** à **+100%** (**0** signifie qu'il est situé au centre de l'espace stéréo).



Valeurs de panoramique.

Stereo Spread

La propagation stéréo est un changement de phase entre les canaux stéréo et crée une impression d'élargissement de l'image stéréo. Le paramètre **Stereo Spread** peut être contrôlé uniquement en local – par ligne a retard. L'édition du paramètre **Stereo Spread** est contrôlée via l'écran Bargraphes depuis le sélecteur de vue – **Spread** :

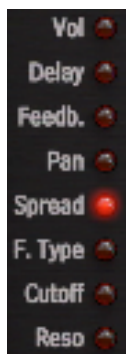

Sélecteur de vue – Spread.

La valeur du paramètre de propagation est contrôlée dans une plage de **-100%** à **+100%** (0 signifie qu'il n'y a pas de propagation).

Le réglage à **-100%** retarde le canal gauche par 1/2 fois la valeur de la grille de temps en respectant le canal droit et le réglage à **+100%** retarde le canal droit par 1/2 fois la valeur de la grille de temps en respectant le canal gauche.



Valeurs de propagation stéréo.

2.6 – Boutons Mute

Ils fonctionnent comme des interrupteurs et permettent de muter rapidement une ligne a retard particulière :

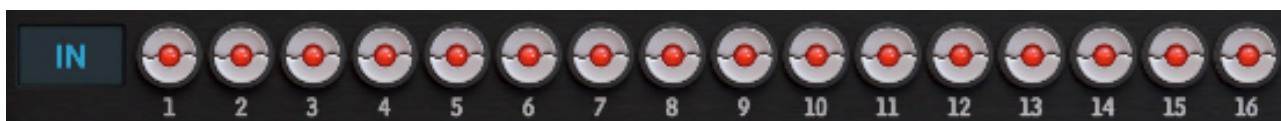

Boutons Mute.

Le sélecteur **In/Out** affecte la façon dont les boutons **Mute** fonctionnent :

- Mode **In** – Le signal est muté avant d’entrer dans la ligne a retard.
- Mode **Out** – Le signal est muté après son passage dans la ligne de retard.

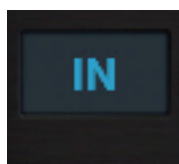

Ecran du sélecteur In/Out.

Cliquez pour basculer du mode **In** au mode **Out** des boutons **Mute**.

2.7 – Bus de mixage

Le bus de mixage est l’avant dernier module du trajet de traitement de signal de Tekturon. Il contrôle le volume du signal de chacune de 16 lignes a retard et le mixage de l’ensemble.

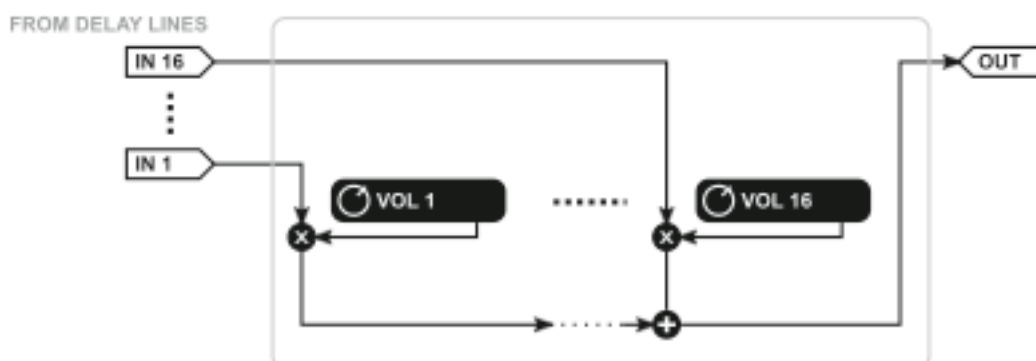

Chemin du signal dans le bus de mixage.

Le niveau de sortie des lignes a retard est contrôlé via l'écran Bargraphes depuis le sélecteur de vue – **Vol** :

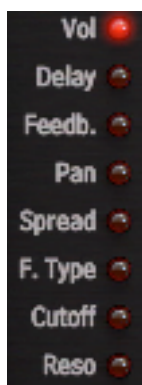

Sélecteur de vue – Vol.

Le volume a une plage de **0%** à **100%** pour chaque ligne a retard indépendante :

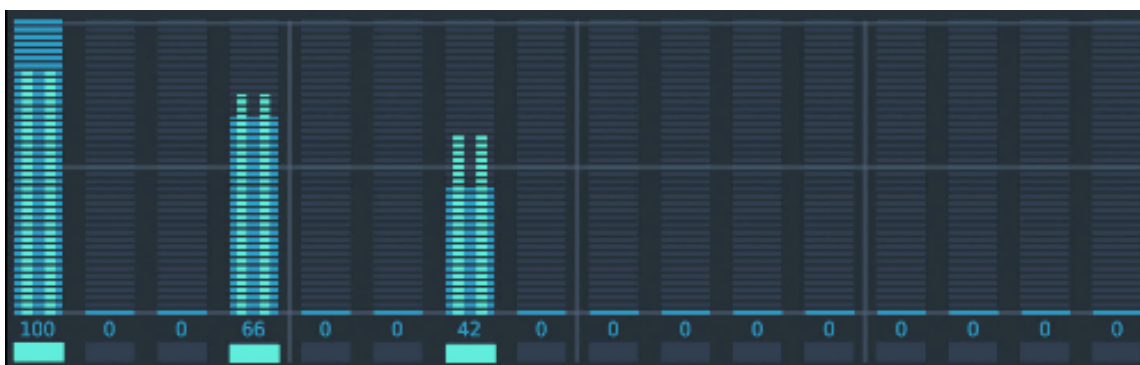

Valeurs de volume des lignes a retard.

Chaque barre sert aussi de vu-mètre stéréo (en couleur bleu pâle) en plus d'indiquer le volume de sortie de chaque ligne a retard.

Audible Lines

En bas de l'écran il y a la rangée **Audible**. Elle affiche les lignes a retard actives (avec des rectangles allumés).



Contrôle des lignes audibles.

La condition préalable pour qu'une ligne soit considérée comme active est que son volume soit réglé à une valeur supérieure à **0%**. Cette rangée est constamment affichée.

2.8 – Section Master



Section Master.

La section **Master** est le dernier module du trajet de traitement de signal de Tekturon.

Le paramètre **Output** contrôle l'amplification du volume de sortie (dans une plage de **-inf** à **+12dB**). Le vu-mètre indique le volume de sortie visuellement.

Le paramètre **FX** contrôle la balance entre le signal direct et le signal traité.

Un cadenas permet de verrouiller le réglage de la balance entre le signal direct et le signal traité afin de garder le réglage lors d'un changement de preset. C'est idéal essentiellement lorsque Tekturon est utilisé sur une piste de départ d'effet. Il fonctionne comme un interrupteur, un clic pour le verrouiller et un second clic pour le déverrouiller.



Cadenas.

Chapitre 3 – Gestionnaire de Presets

3.1 – Stockage des presets

Tous les presets d'usine et les presets utilisateurs sont stockés en tant que fichiers dans leurs propres emplacements sur le disque dur. A chaque fois qu'une instance est chargée dans le projet, ces emplacements sont scannés et les presets trouvés sont consolidés dans une structure linéaire dans le navigateur de presets.













3.2 – Navigateur des Presets

La section de configuration et gestionnaire de presets permet une navigation rapide dans la structure des presets :



Section de configuration et gestionnaire de presets.

Les contrôles disponibles de la section de sélection de presets sont les suivants :

- **Preset Name** - Affiche le nom du preset actuellement sélectionné.
- **Prev/Next** - Ces boutons sont utilisés pour faire défiler les presets (cela dépend des réglages de filtre des presets - voir dans les sections suivantes).
- **Init** -   ou   + **Prev** restaure les valeurs initiales des paramètres.
- **Reload** -   ou   + **Next** recharge le preset actuel.
- **Save** -   ou   + **Browse** sauvegarde les réglages en tant que nouveau preset ou remplace le preset existant (voir dans les sections suivantes).
- **Browse** - Ouvre le menu du navigateur de presets dans le bas de l'interface graphique.

Le navigateur de presets se présente comme suit :

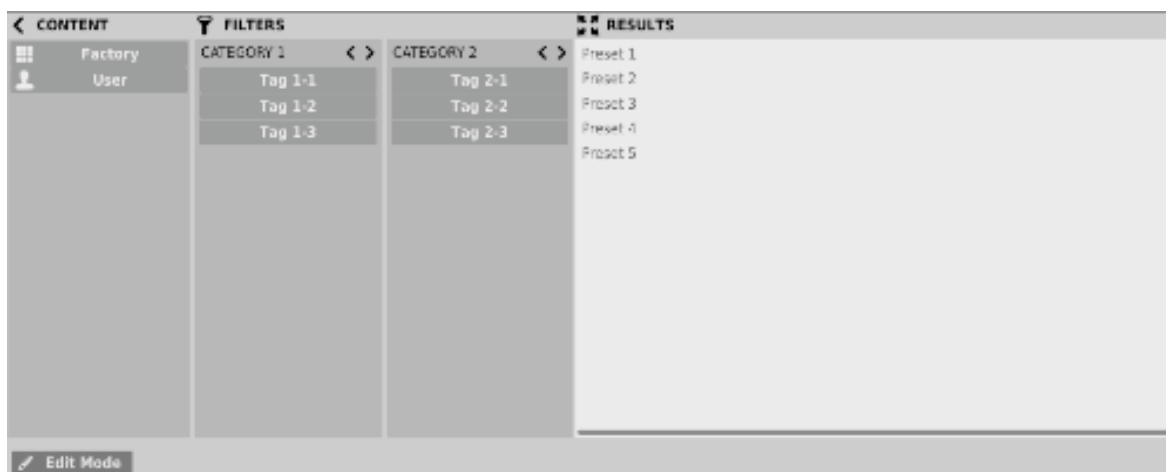

Liste des presets.

On peut y voir trois sections principales :

- **Content** – Sources à partir desquelles on désire rechercher les presets.
- **Filters** – Configuration des filtres de critères de recherche des presets.
- **Results** – Liste des presets qui correspondent aux critères de recherche réglés dans la section "**Filters**".

Content

Vous pouvez sélectionner ici le/les dossier(s) pour rechercher les presets :

- **Factory** – Presets d'usine installés avec le plug-in ne peuvent être ni remplacés ni supprimés (en lecture seule uniquement).
- **User** – Presets créés par l'utilisateur lors de l'utilisation du plug-in, il peuvent être librement modifiés, partagés avec d'autres utilisateurs, etc...

Choisir uniquement l'un de ces dossiers n'affichera que les résultats contenus dans cette ressource.

Presets Filters

Le plug-in permet la classification des presets en utilisant un système de catégories basé sur des Tags qui facilite la recherche en filtrant les critères prédéfinis :

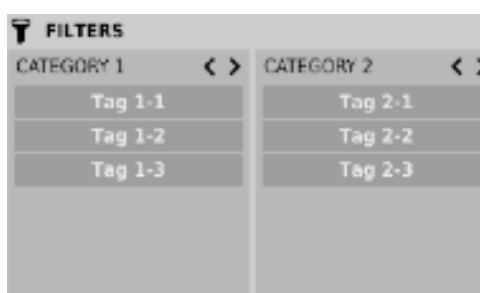

Filtres de recherche des catégories de presets.

Catégories et Tags

Chaque preset peut être décrit par une ou plusieurs catégories communes. Chacun d'entre eux peut posséder un ou plusieurs Tags selon un réglage particulier.



Filtre de catégorie du type d'effet.

La description de catégories et de Tags des presets de la ressource **Factory** a été établie lors de l'étape de création. Les catégories et Tags sont choisis pour décrire le contenu de la meilleure façon possible.

Il n'est pas possible d'éditer les catégories et les Tags pour le contenu **Factory**. Les presets utilisateurs peuvent être décrits soit avec les catégories et Tags d'usine ou l'utilisateur peut définir ses Tags supplémentaires pour décrire les presets de sa création.

Results

C'est la liste des presets d'une ressource choisie qui répondent aux critères de recherche une fois filtrés. La fonction de base de cette section est la recherche et le chargement des presets (en mode **Browse** – par défaut).



Section Results du navigateur de presets.

Cliquez sur n'importe quel nom pour choisir un preset et le charger.

Double-cliquez sur le nom pour entrer en mode d'édition du nom de preset.

Filtres de presets

Les colonnes de la section **Filters** représentent les catégories particulières – filtres de catégories. Les rangées de chaque colonne représentent les Tags disponibles dans chaque catégorie.

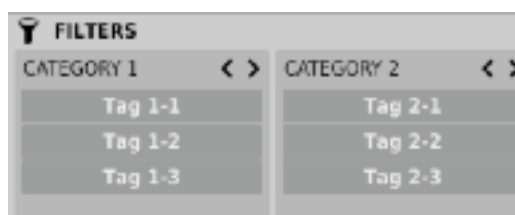

FILTERS	
CATEGORY 1 < >	CATEGORY 2 < >
Tag 1-1	Tag 2-1
Tag 1-2	Tag 2-2
Tag 1-3	Tag 2-3

Filtres de catégories du navigateur de presets.

Les résultats du filtrage sont présentés sous forme de cascade (colonnes), allant de gauche à droite. Cela signifie que tous les presets disponibles dans la ressource sélectionnée sont filtrés par la présence de Tags depuis la première catégorie (première colonne en partant de la gauche), ensuite selon le réglage des presets ils sont filtrés par les catégories suivantes jusqu'au dernier filtre de catégories actif.

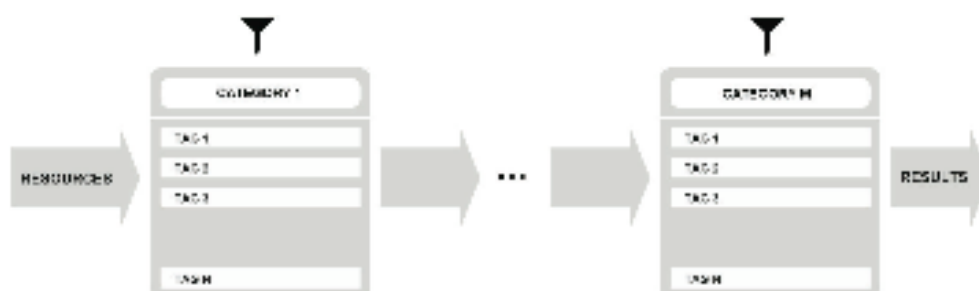

Filtre de presets avec utilisation des Tags de catégories.

Le résultat du processus du filtre en cascade (presets qui possèdent les critères de chaque filtre de catégorie) est listé dessous, dans la section **Results**.

Actions de base des filtres

Les boutons Tag des filtres fonctionnent comme un interrupteur. Cliquez pour activer/désactiver un Tag (en gris si le Tag est inactif, en bleu s'il est actif). Si l'un des Tags est actif le filtre est alors actif.

Par exemple, si la première colonne représente la catégorie Type avec l'un des Tags suivants (Tag 1-1, Tag 1-2, Tag 1-3), cliquer sur le Tag 1-1 va activer le filtre de catégorie Type et ne garder dans la liste que les presets de ce type au cas où les presets contiennent le Tag 1-1.

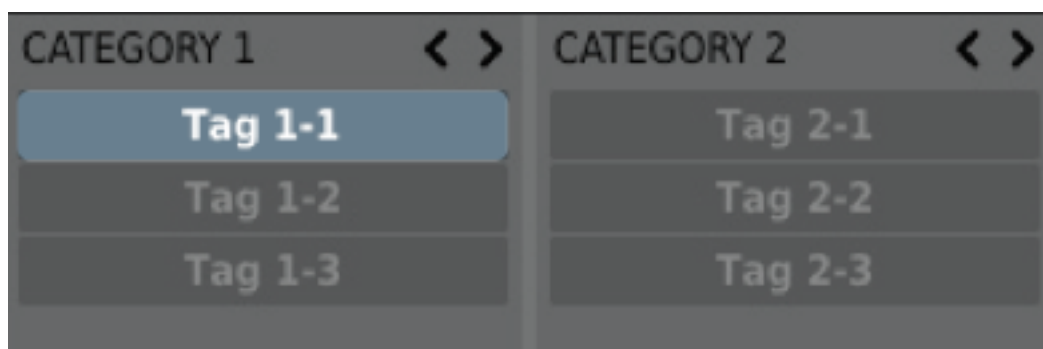

Filtre de catégorie Type.

Si vous cliquez sur l'élément Tag 1-1 à nouveau, vous désactivez le Filtre, tous les presets de la ressource seront de nouveau affichés.

Réorganisation des catégories

A droite de l'en-tête du filtre de catégories il y a des boutons avec des icônes en forme de flèches :



Boutons de réorganisation des catégories.

Ces boutons permettent le déplacement de la catégorie à gauche ou à droite en cascade. Cliquer sur la flèche de droite échange la place de la catégorie actuelle avec celle de droite. De même qu'en cliquant sur la flèche gauche échange la place de la catégorie actuelle avec celle de gauche.



Boutons de réorganisation des catégories.

Cliquer sur la flèche de gauche pour la catégorie située à l'extrême gauche ne change rien. Cela s'applique également pour la flèche droite de la catégorie située à l'extrême droite (étant donné que la colonne n'a aucun successeur/prédécesseur par laquelle elle pourrait être échangée).

3.3 – Edition des Presets – Mode Edit

Le mode actif d'édition du navigateur de presets change la fonction de ce dernier (il permet de changer les noms des presets, l'édition des catégories ou des Tags, la suppression des presets, leur importation ou leur exportation). Ces opérations ne sont valables que pour les presets utilisateur, les presets d'usine, comme il l'a été mentionné précédemment, ne peuvent être ni modifiés ni supprimés.

Le mode d'édition s'active avec le bouton **Edit Mode** situé en bas à gauche (cliquer à nouveau sur le bouton pour le désactiver) :

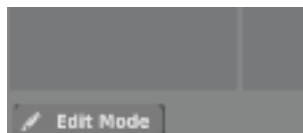

Bouton Edit Mode.

Dans ce mode, l'apparence, ainsi que les fonctions du navigateur de presets changent sensiblement :











Navigateur de presets dans le mode d'édition.

- 1) La section **Filters** change dans la section **Edit Tags**, l'apparence est quasiment identique mais sa fonction est différente. Elle n'est pas utilisée comme un filtre mais comme un éditeur de catégories et de Tags pour les presets choisis.
- 2) Le rôle de la section **Results** est de choisir les presets à éditer (presets utilisateur uniquement).
- 3) En bas de la fenêtre il y a les boutons **Delete**, **Export** et **Import**, ils sont utilisés respectivement pour supprimer ou exporter les presets utilisateur sélectionnés ainsi que pour importer un ensemble de presets dans les ressources utilisateur.
- 4) Le choix des ressources de la section **Content** ne fonctionne pas, étant donné que l'édition n'est possible que pour les presets utilisateur.

Sélection des presets pour l'édition

Vous pouvez éditer un ou plusieurs presets. En utilisant la fonctionnalité de la section **Results**, vous pouvez sélectionner un ou plusieurs presets de façons suivantes :

- Clic sur un preset – Pour choisir un preset dans la liste.
- Clic + touche  Shift ou  Cmd  – Pour ajouter un autre preset à celui déjà sélectionné (ou à l'ensemble de presets).
- Clic sur un autre preset +  Shift ou  Cmd  – Pour sélectionner une partie de la liste en cliquant d'abord sur un preset puis en cliquant sur un autre preset avec la touche  Shift ou  Cmd  enfoncée.

Edition des Tags

Changer d'état les Tags des presets

Les boutons Tag fonctionnent comme des interrupteurs à l'instar du filtrage. En cliquant dessus vous pouvez taguer ou supprimer les Tags des presets sélectionnés.

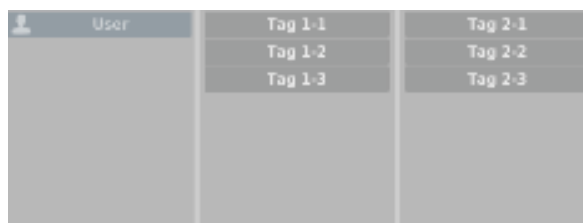

Tags de filtre.

Le choix d'un grand nombre de presets dans lesquels les Tags sont déjà définis permet leur réédition. Par conséquent, dans le cas où un Tag apparaît dans tous les presets sélectionnés il est affiché en bleu foncé. Quand un Tag spécifique est défini dans une partie des presets sélectionnés, il est alors identifié en bleu plus pâle. Si un Tag est absent dans les presets sélectionnés, il s'affiche en gris.



Notification sur l'état des Tags pour les presets sélectionnés.

Le changement de l'état d'un Tag pour un ou plusieurs presets sélectionnés a pour effet de taguer ou d'effacer le Tag de tous ces presets. Le changement d'état est notifié par l'astérisque situé à gauche du bouton Tag.



Notification sur le changement de l'état des Tags pour les presets sélectionnés.

Le bouton Element/Tag surligné en bleu pâle (signifie des valeurs différentes de boutons de Tag pour les presets sélectionnés) fonctionne avec un système à trois états ; Suppression du Tag (en gris), réglage du Tag (en bleu foncé) ou pas de changements (bleu pâle) pour tous les éléments sélectionnés.

Les changements opérés lors de l'édition n'ont pas besoin d'être confirmés, ils sont notifiés par l'astérisque situé dans le Tag modifié pour des presets particuliers.

Edition des noms de presets

Double cliquez sur le nom du preset pour entrer en mode d'édition du nom.



Suppression des presets

La sélection d'un ou plusieurs presets active le bouton **Delete** en bas à gauche. Il est utilisé pour supprimer les presets sélectionnés.

Exportation et Importation des presets

L'utilisation des boutons **Import** ou **Export** situés en bas du navigateur de presets permettent l'import d'un package de presets (préalablement exportés) ou d'exporter sous forme de package les presets sélectionnés.

3.4 – Sauvegarde des presets

Pour sauvegarder les réglages des paramètres du plug-in en tant que preset utilisateur, appuyez sur la touche  **Shift** ou  **Cmd** **36** de votre clavier en cliquant sur le bouton **Browse** situé dans la section de configuration et du gestionnaire de presets. Cette action ouvre automatiquement le navigateur de presets avec le bouton **Edit Mode** actif :

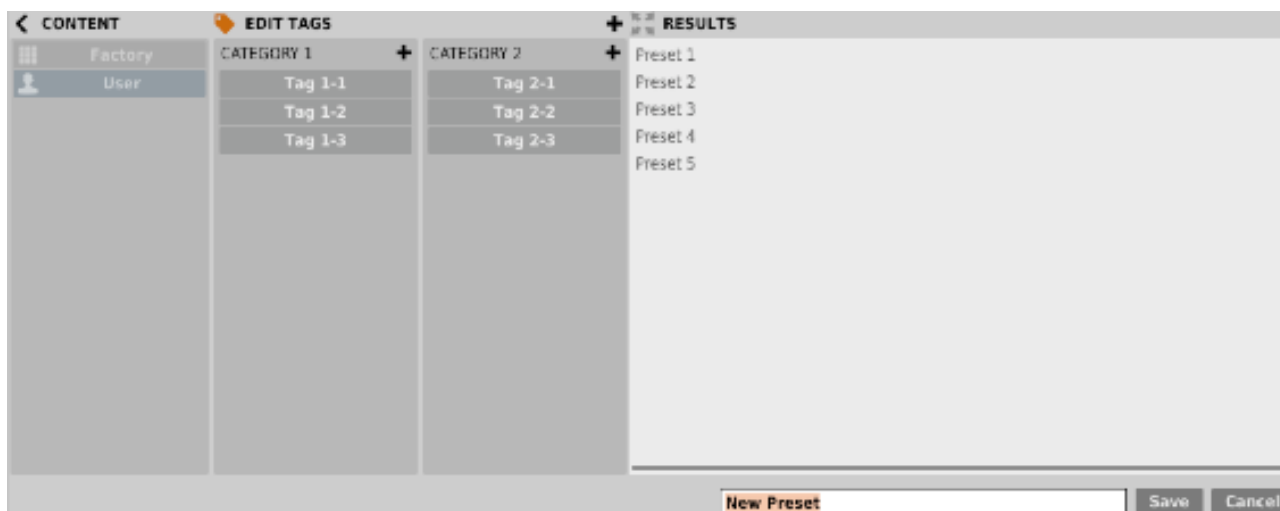

Section de configuration et du gestionnaire de presets.

De plus, dans le bas du navigateur de presets il y a une zone de texte dans laquelle vous pouvez entrer directement le nom du nouveau preset créé et confirmer ensuite l'opération avec le bouton **Save** ou l'annuler en utilisant le bouton **Cancel**.

Comme le navigateur est en mode d'édition avant confirmation de la sauvegarde du nouveau preset créé, on peut y définir la catégorie en utilisant les fonctionnalités de la section **Edit Tags**, même avant de sauvegarder les réglages du plug-in en tant que preset.

Chapitre 4 – Configuration

4.1 – Réglages de paramètres

Un clic droit sur n'importe quel paramètre ouvre un menu contextuel :

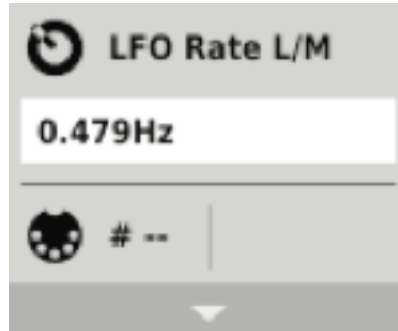

Fenêtre du menu contextuel.

Il permet :

- De voir le nom et la valeur du paramètre.
- De voir si le paramètre est attribué a un contrôle Midi CC et le N°.
- De lier le paramètre a un contrôleur Midi CC.

Cliquer sur la flèche en bas étend le menu et affiche toutes les options disponibles.

Le prochain clic droit sur le paramètre ou un clic gauche en dehors de la zone du menu contextuel le fermera automatiquement.

4.2 – Midi Learn

La fonction Midi Learn permet d'assigner rapidement les paramètres du plug-in à un contrôleur Midi matériel.

Remarque sur la version Audio-Unit : Seul l'effet contrôlé en Midi possède les entrées Midi nécessaires.

L'assignation est divisée en plusieurs étapes :

- 1) Faites un clic droit sur le paramètre voulu pour ouvrir le menu contextuel.
- 2) Cliquez sur la flèche en bas pour étendre le menu contextuel.

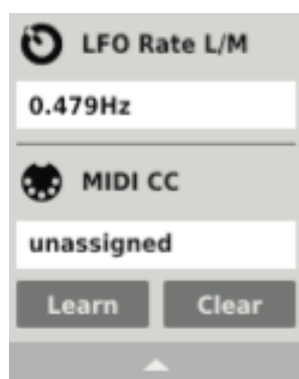

Menu contextuel étendu.

- 3) Cliquez sur le bouton **Learn** pour mettre le plug-in en attente de reception de message jusqu'à ce que vous tourniez n'importe quel bouton de votre contrôleur Midi.
- 4) Cliquez sur le bouton **OK** pour sauvegarder le changement ou cliquez sur le bouton **Cancel** pour restaurer le précédent réglage.
- 5) Faites un nouveau clic droit sur le paramètre ou cliquez en dehors de la zone du menu contextuel pour le fermer.

Déconnexion des liens Midi

Vous pouvez également supprimer les codes Midi CC qui ont été attribués au plug-in depuis le menu contextuel :

- 1) Ouvrez le menu contextuel avec le clic droit sur le paramètre souhaité.
- 2) Etendez le menu en utilisant la flèche en bas.
- 3) Cliquez sur le bouton **Clear**.
- 4) Confirmez avec le bouton **OK**.
- 5) Faites un nouveau clic droit sur le paramètre ou cliquez en dehors de la zone du menu contextuel pour le fermer.

4.3 – Réglages actuels du plug-in

Les réglages actuels sont utilisés pour une instance spécifique du plug-in. Il sont initialisés quand le plug-in est chargé avec ses réglages par défaut (voir section 4.5).

En bas de l'interface utilisateur il y a une barre d'état qui permet de changer les réglages actuels du plug-in :

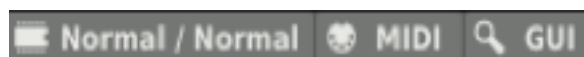

Réglages actuels dans la barre d'état.

De gauche à droite il y a :

- Le réglage de la qualité de traitement actuel pour les modes Offline et Real-time.
- Le réglage du Midi CC Map actuel.
- Le choix de la résolution actuelle de l'interface utilisateur.

Réglage de la qualité de traitement actuelle

Cliquez sur l'onglet pour étendre le menu qui permet de sélectionner la qualité de traitement actuelle pour les modes Offline et Real-time :

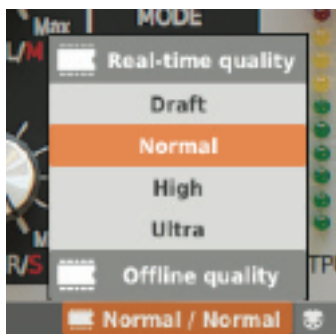

Réglages de la qualité de traitement actuelle.

On peut choisir l'un des quatre niveaux de qualité disponibles pour chaque mode.

Réglage du Midi control Map actuel

Cet onglet permet de Sauvegarder les paramètres actuels de Midi CC en temps que Midi CC Map. Il permet également de charger un Midi CC Map préalablement sauvegardé.

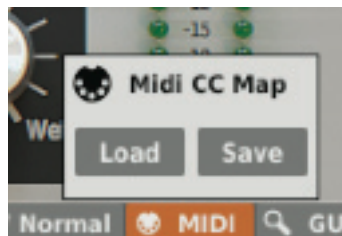

Sauvegarde/chargement de Midi CC Map.

Résolution actuelle de l'interface utilisateur

Le dernier onglet permet de choisir la résolution actuelle de l'interface utilisateur.

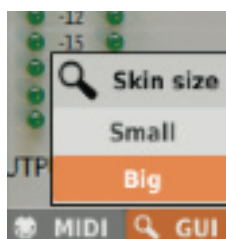

Choix de la résolution actuelle de l'interface utilisateur.

4.4 – Réglages par défaut du plug-in

Le panneau Options permet de changer les réglages par défaut du plug-in. A chaque fois que le plug-in est chargé dans l'application hôte (une nouvelle instance de créée) les réglages par défaut sont utilisés pour l'initialisation des réglages actuels (**Current Settings**). Les réglages par défaut sont stockés dans un fichier de configuration du plug-in. Ce fichier est mis à jour au moment ou n'importe quelle instance du plug-in est retirée de l'application hôte.

Cliquez sur le bouton **Options** pour ouvrir le panneau :



Bouton Options.

Le panneau **Options** fonctionne comme un accordéon, en cliquant sur une section spécifique cela a pour effet d'étendre le menu :

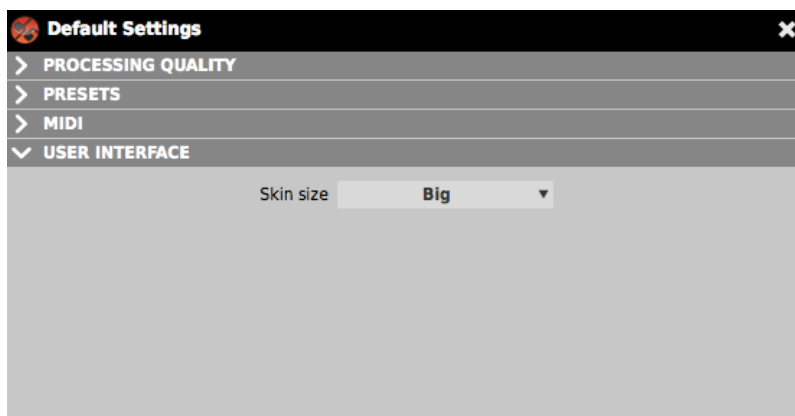

Panneau Options.

Il y a quatre sections :

- Le réglage de la qualité de traitement par défaut.
- Le réglage de Presets par défaut
- Le réglage du Midi CC Map par défaut.
- Le choix de la résolution de l'interface utilisateur par défaut.

Qualité de traitement par défaut

Dans la section **Processing Quality** vous pouvez configurer la qualité traitement pour les modes **Offline** et **Real-Time** par défaut :

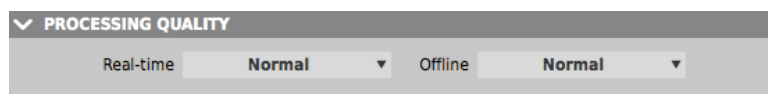

Section de choix de qualité de traitement par défaut.

Réglage de presets par défaut

Dans la section **Presets** vous pouvez activer un message d’alerte automatique vous demandant si vous voulez sauvegarder le preset actuel si celui-ci a été modifié avant d’en charger un nouveau :



Section de choix de presets par défaut.

Midi CC Map par défaut

Dans la section **Midi** vous pouvez sélectionner le chemin d’accès du fichier Midi Map sauvegardé préalablement. Cocher la case **Midi CC Map** active le chargement du Midi Map et offre la possibilité de le localiser (bouton **Browse**) :

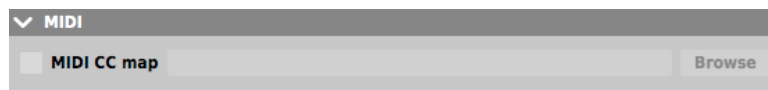

Section de choix du Midi Map par défaut.

Résolution de l’interface utilisateur par défaut

Dans la section **User Interface** vous pouvez choisir la résolution de l’interface utilisateur par défaut :



Section de choix de la résolution de l’interface utilisateur par défaut.

Chapitre 5 – Crédits

5.1 – Remerciements

Merci à :

- Laurent Bergman – Pour son aide pour les modes d’emploi des produits D16 en version française.